

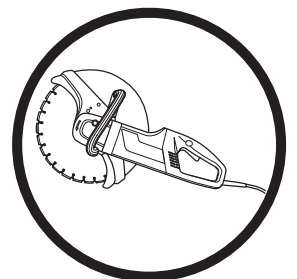

## Руководство оператора **К3000, К3000 Wet**

Пожалуйста, внимательно прочитайте руководство оператора **ДО** начала использования машины и убедитесь, что Вы понимаете инструкции этого руководства.



# ЗНАЧЕНИЯ СИМВОЛОВ

## Применяемые символы



**ПРЕДУПРЕЖДЕНИЕ!** При неправильном или небрежном использовании машина может стать опасным инструментом, и причинить оператору или посторонним серьезные травмы, вплоть до смерти.



Пожалуйста, внимательно прочитайте это руководство перед использованием машины и убедитесь, что Вы его понимаете.



При работе используйте:

- Апробированный защитный шлем
- Апробированные защитные наушники
- Защитные очки или маску



Это изделие произведено в соответствии с применимыми директивами ЕС.



**ПРЕДУПРЕЖДЕНИЕ!** Пыль, возникающая при резке, при вдыхании может привести к болезням. Используйте апробированный респиратор. Предусмотрите хорошую вентиляцию.



**ПРЕДУПРЕЖДЕНИЕ!** Искры от режущего диска могут вызвать возгорание в горючих материалах типа: бензина (газа), дерева, сухой травы и т.п.



**ПРЕДУПРЕЖДЕНИЕ!** Отскок диска может быть внезапным, быстрым и сильным и может вести к опасным для жизни травмам. Прочитайте и поймите инструкции в руководстве прежде, чем использовать машину.



**Экологические отметки.** Знаки на изделии или его упаковке указывают, что это изделие нельзя выбрасывать, как обычные отходы. Изделие должно быть сдано в соответствующий пункт рециркуляции для изъятия электрического оборудования.

Обеспечивая правильное использование и хранение этого изделия, Вы можете уменьшить его потенциально отрицательное воздействие на окружающую среду и людей.

За подробностями о рециркуляции этого изделия, обратитесь в ваш муниципалитет, утилизационную компанию или магазином, где Вы покупали изделие.

**Дополнительные символы и наклейки на машине даны согласно специальным требованиям сертификации для некоторых рынков.**

## Символы в этом руководстве:

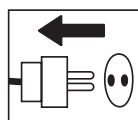

- Осмотр и/или техническое обслуживание должны выполняться при выключенном двигателем и отсоединенном штепселе.

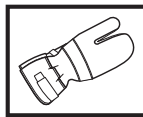

- Используйте защитные перчатки.

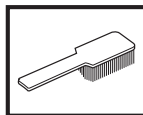

- Требуется регулярная очистка.

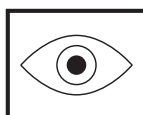

- Смотреть здесь.



- Используйте защитные очки или маску.

# СОДЕРЖАНИЕ

## Содержание

### ЗНАЧЕНИЯ СИМВОЛОВ

Символы на машине: .....	2
Символы в руководстве оператора: .....	2

### СОДЕРЖАНИЕ

Содержание .....	3
------------------	---

### ЧТО ЕСТЬ ЧТО?

Что где находится на резчике K3000? .....	4
---	---

### ЧТО ЕСТЬ ЧТО?

Что где находится на резчике K3000 Wet? .....	5
---	---

### ПРАВИЛА БЕЗОПАСНОСТИ

Перед использованием нового резчика .....	6
Средства личной защиты .....	6

### ТЕХНИКА БЕЗОПАСНОСТИ

Общие правила безопасности .....	7
Система безопасности машины .....	9
Режущие диски .....	10
Общие правила по работе .....	12

### ПОДГОТОВКА К РАБОТЕ

Сборка .....	14
Установка режущего диска .....	14
Кожух диска .....	14

### ЗАПУСК И ОСТАНОВ МАШИНЫ

Запуск и останов .....	15
------------------------	----

### ТЕХНИЧЕСКОЕ ОБСЛУЖИВАНИЕ

Техническое обслуживание .....	16
--------------------------------	----

### ТЕХНИЧЕСКИЕ ДАННЫЕ

Режущий инструмент .....	18
Декларация соответствия правилам ЕС .....	19

# ЧТО ЕСТЬ ЧТО?

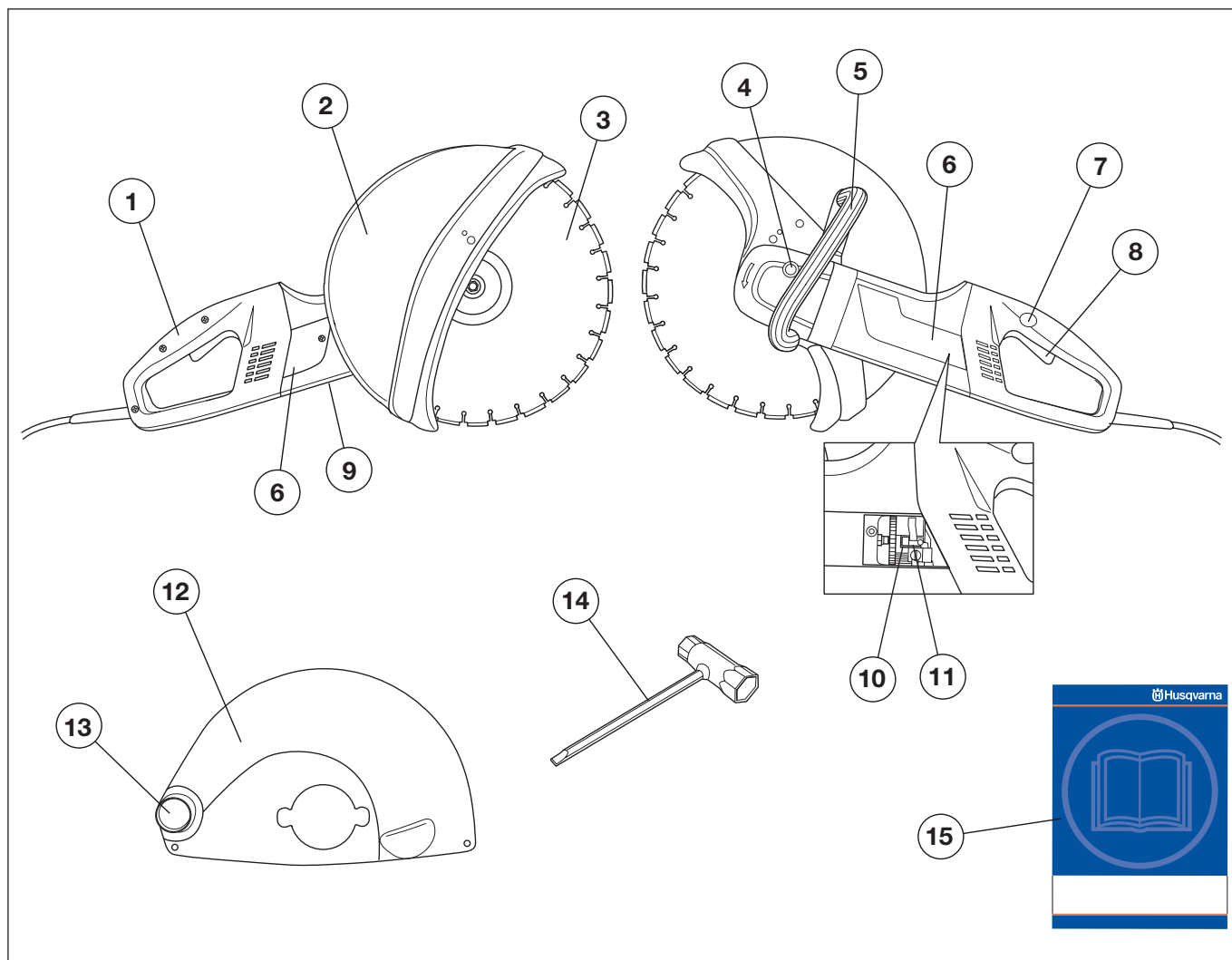

## Что где находится на резчике К 3000?

- |                                   |                              |
|-----------------------------------|------------------------------|
| 1. Задняя ручка                   | 9. Шильда с данными          |
| 2. Кожух диска 14"                | 10. Щеткодержатель           |
| 3. Режущий диск                   | 11. Угольные щетки           |
| 4. Фиксатор шпинделя              | 12. Кожух диска 12" (версия) |
| 5. Передняя ручка                 | 13. Раструб для пылесоса     |
| 6. Смотровая крышка (щеток)       | 14. Комбиключ                |
| 7. Фиксатор кнопки электропитания | 15. Руководство оператора    |
| 8. Кнопка электропитания          |                              |

# ЧТО ЕСТЬ ЧТО?

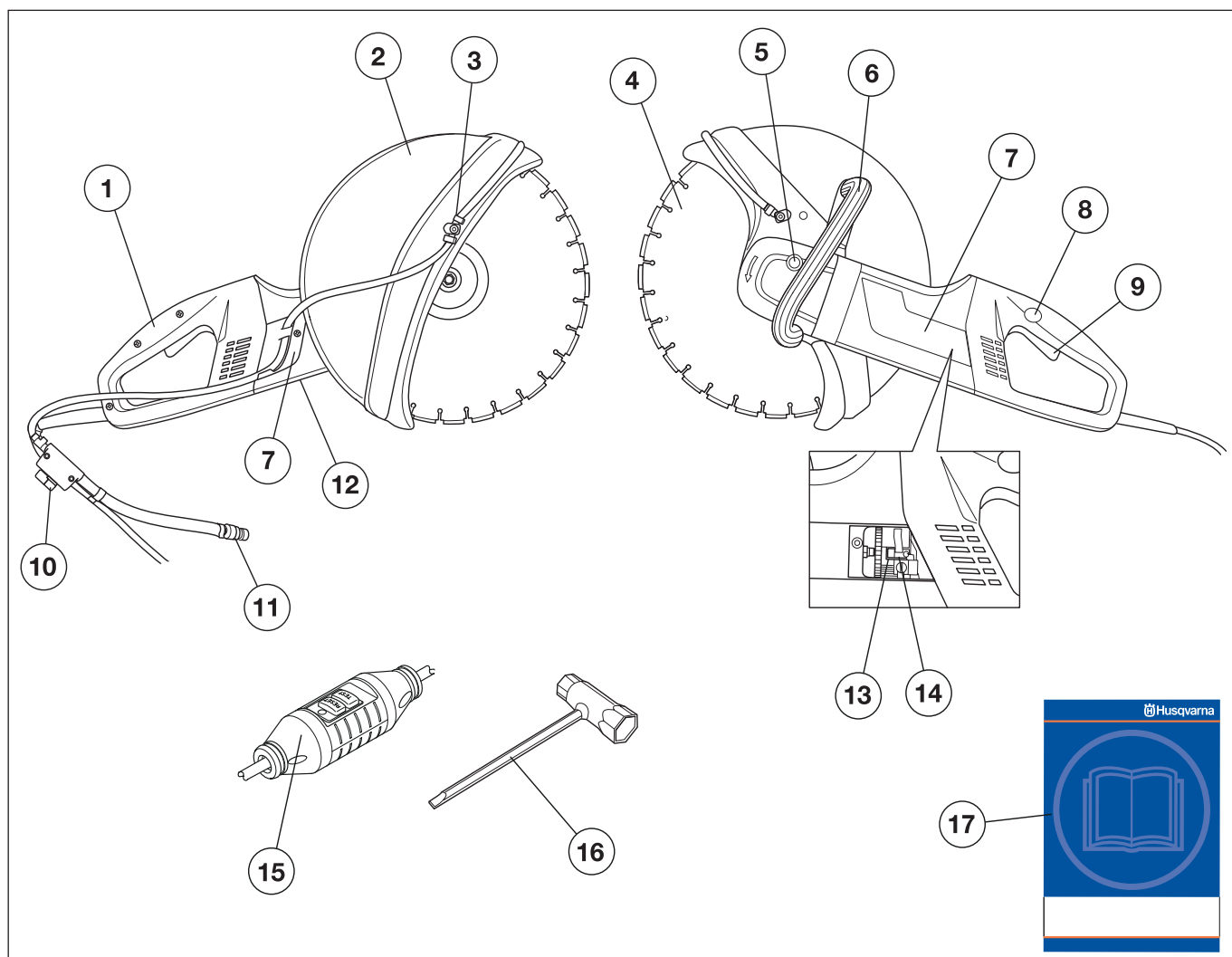

## Что где находится на резчике K3000 Wet?

- |                                |                              |
|--------------------------------|------------------------------|
| 1. Задняя ручка                | 10. Водный клапан            |
| 2. Кожух диска                 | 11. Штуцер подвода воды      |
| 3. Комплект орошения диска     | 12. Шильда с данными         |
| 4. Режущий диск                | 13. Щеткодержатель           |
| 5. Фиксатор шпинделя           | 14. Угольные щетки           |
| 6. Передняя ручка              | 15. Устройство электрозащиты |
| 7. Смотровая крышка (щеток)    | 16. Комбиключ                |
| 8. Замок кнопки электропитания | 17. Руководство оператора    |
| 9. Кнопка электропитания       |                              |

# ТЕХНИКА БЕЗОПАСНОСТИ

## Перед использованием нового резчика

- Перед использованием машины внимательно прочитайте инструкции Руководства.
- Эта машина разработана для резки бетона, кирпича и других каменных материалов, а также чугунных труб. Любое другое использование не рекомендуется.
- Проверять сверильную машину и делать необходимые регулировки и ремонты. Позвольте вашему дилеру Husqvarna.



**ПРЕДУПРЕЖДЕНИЕ!** ни в коем случае конструкция машины не может быть изменена без разрешения изготовителя. Используйте только оригинальные принадлежности. Неразрешенные изменения и/или принадлежности могут привести к серьезной травме или даже смерти оператора или других.



**ПРЕДУПРЕЖДЕНИЕ!** Использование машин типа резчиков, шлифовальных и сверильных станков для формования может создавать пыль и пары, содержащие опасные химикалии. Уточните состав материала и используйте адекватный респиратор.



**ПРЕДУПРЕЖДЕНИЕ!** При неправильном или небрежном использовании машина может стать опасным инструментом, и причинить оператору или посторонним серьезные травмы, вплоть до смерти. Очень важно, чтобы Вы прочитали и поняли содержание этого Руководства.

Husqvarna Construction Products проводит политику непрерывного улучшения изделий и поэтому резервирует право изменять конструкцию и выпускать изделия без предварительного уведомления, и без обязательства модификации уже выпущенных изделий.

Вся информация и все данные в Руководстве были применимы на момент отсылки Руководства в печать.

## Средства личной защиты



**ПРЕДУПРЕЖДЕНИЕ!** При использовании машины Вы должны использовать апробированные средства личной защиты. Средства личной защиты не могут устранить риск травмы, но могут снизить степень ее тяжести, если несчастный случай все же произойдет. Спросите у вашего дилера помощь при выборе правильного оборудования.

- Защитная каска
- Защитные наушники
- Защитные очки или маска

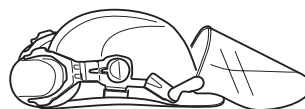

- Респиратор

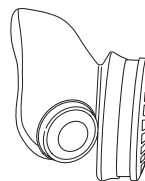

- Плотные перчатки с жестким хватом.

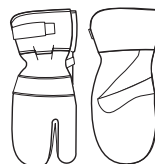

- Плотная, сидящая по фигуре удобная одежда, которая не сковывает движения.



- Обувь со стальными мысками и нескользящей подошвой.



- Имейте под рукой аптечку первой помощи.



# ТЕХНИКА БЕЗОПАСНОСТИ

## Общие меры предосторожности



**ПРЕДУПРЕЖДЕНИЕ!** Читайте все предупреждения и инструкции по безопасности работ. Небрежность при следовании этим предупреждениям может вести к поражению током или серьезной травме.

Сохраните все предупреждения и инструкции для будущих обращений.

Термин "инструмент с электроприводом" в руководстве относится к Вашему инструменту, получающему нужную для работы электроэнергию по кабелю от сети или от аккумулятора.

## Безопасность рабочей зоны

- Поддерживайте рабочую зону в чистоте и хорошо освещенной. Непросматриваемые области могут содержать риски несчастных случаев.
- Не работайте инструментом с электроприводом в среде взрывчатых веществ, огнеопасных жидкостей, газов или пыли. Инструмент может создать искры и тем поджечь пыль или газ.
- Люди или животные могут отвлечь Вас от контроля над машиной. Поэтому всегда оставайтесь внимательными и сосредоточенными на задаче.
- Не используйте машину при плохой погоде, типа густого тумана, дождя, сильного ветра, мороза, и т.п. Работа при плохой погоде утомляет и может привести к опасным состояниям, например подскользыванию.
- Осмотрите все объекты, способные к неожиданным смещениям. Гарантируйте, что никакие объекты не смогут отвалиться при резке и упасть, вызывая травму.
- Будьте осторожны при работе на наклонных поверхностях.



**ПРЕДУПРЕЖДЕНИЕ!** Безопасное расстояние от резчика составляет 15 метров. Вы ответственны за то, чтобы в пределах рабочей области отсутствуют посторонние. Не начинайте резать, пока не очистите зону работы и не найдете твердую точку опоры.

## Электробезопасность

- Включайте штепсель инструмента с мощным электроприводом только в соответствующую розетку. Не модифицируйте штепсель мощного инструмента и не используйте адаптеры. Согласующиеся штатные штепселя и розетки снизят риск удара током.
- Избегайте контакта с заземленными поверхностями, такими, как трубы, шины, излучатели и холодильники. В таких случаях увеличивается риск удара током.
- Не подвергайте машину большей влажности, чем обеспечивается системой охлаждения. Не оставляйте электроинструмент под дождем. Вода, попавшая в электроинструмент, увеличит риск удара током.
- Будьте внимательны к кабелю. Не используйте его для переноски машины или вытягивания штепселя из разъема. Берегите кабель от перегрева, масла, острых кромок или двигающихся частей. Поврежденные или спутанные кабели увеличивают риск удара током.
- Работая инструментом с электроприводом на открытом воздухе, используйте удлинители, сертифицированные для наружного использования. Использование таких кабелей снижает риск удара током.
- Проверьте, что кабель и удлинители не повреждены и в хорошем состоянии. Никогда не используйте машину, с поврежденным кабелем, сдайте ее для ремонта в специализированную мастерскую.
- Не используйте удлинители в скатанном виде, во избежание перегрева.
- Машина должна быть подключена к заземленной розетке. Проверьте, что напряжение сети соответствует заявленному на шильде машины.
- Обеспечьте, чтобы при запуске мотора кабель находился бы позади Вас, во избежание его повреждения.



**ПРЕДУПРЕЖДЕНИЕ!** Не мойте машину водой, поскольку вода может попасть на контакты или двигатель и привести к короткому замыканию.

# ТЕХНИКА БЕЗОПАСНОСТИ

## Личная безопасность

- Работая электроинструментом, оставайтесь всегда внимательными и используйте здравый смысл. Не используйте такой инструмент, если Вы устали или заболели, находитесь под влиянием алкоголя или лекарств. Одномоментная потеря внимания во время работы с мощным инструментом может привести к серьезным телесным повреждением.
- Используйте средства личной защиты. Всегда носите защитные очки. Снизит вероятность травм и такое защитное снаряжение, как респиратор, нескользящие ботинки, защитный шлем, или защитные наушники, используемые при соответствующих условиях.
- Не допускайте случайного запуска мотора. Обеспечьте, чтобы перед подключением штепселя к сети кнопка включения электропитания находилась бы в положении «ВЫКЛ». Переноска электроинструмента с пальцем на выключателе или включение в сеть инструмента с замкнутым выключателем, ведет к несчастным случаям.
- Удалите все настроечные инструменты и ключи перед включением электроинструмента. Оставленный ключ, подхваченный вращающейся частью инструмента, может причинить травму.
- Не поскользывайтесь. Сохраняйте твердую опору и равновесие. Это позволяет лучше работать с машиной в неожиданных ситуациях.
- Одевайтесь правильно. Не носите свободную одежду или драгоценности. Они, как и длинные волосы, могут быть подхвачены движущимися частями машины. Держитесь подальше от этих частей.
- При использовании устройств пылеудаления обеспечьте, чтобы они были присоединены должным образом. Использование пылесборников может снизить связанные с пылью опасности.
- Держитесь подальше от дисков, когда двигатель работает.



**ПРЕДУПРЕЖДЕНИЕ! У людей с проблемами кровообращения длительное воздействие вибрации может вести к заболеваниям сосудов и нервов.**

**При появлении таких симптомов, как онемение, покалывание, ухудшение чувствительности участков кожи, изменение ее цвета или структуры, непонятная слабость, срочно обратитесь к врачу. Эти признаки обычно появляются в пальцах, запястьях или руках.**

## Использование электроинструмента и уход за ним

- Используйте для своей работы правильный инструмент и не перегружайте его. Правильно подобранный электроинструмент сделает работу лучше, быстрее и более безопасно.
- Не используйте электроинструмент с дефектным переключателем «Вкл/Выкл». Такой инструмент опасен и должен быть отремонтирован.
- Перед началом настроек или замены приспособлений, или хранения инструмента с электроприводом, отделите штепсель от розетки сети и/или отделите аккумулятор. Это снижает риск случайного запуска инструмента.
- Храните мощный инструмент вне зоны доступа детей и людей, незнакомых с таким инструментом или этими инструкциями. Мощный электроинструмент в руках необученных людей опасен.
- Обслуживайте электроинструмент. Контролируйте соосность и крепление движущихся частей и любые условия, которые могут влиять на работу инструмента. При поломке отремонтируйте его ДО использования. Много травм случилось из-за плохого обслуживания электроинструмента.
- Содержите диски в чистоте и заточенными. Правильно обслуженным диском с острыми передними кромками, легче резать.
- Используйте электроинструмент, оснастку и диски и т.д. в соответствии с их руководствами и учитывая условия выполняемой работы. Использование инструмента с электроприводом для непредусмотренных работ может вести к опасным ситуациям.
- Никогда не используйте машину, конструкция которой была изменена от первоначальной.
- Убедитесь, что в области реза не проложены никакие трубы или кабели.
- Выясните и обозначьте, где проложены газовые трубы. Резка вблизи от газовых труб всегда влечет опасность. Убедитесь ввиду риска взрыва, что при резке не будет искр. Оставайтесь сконцентрированными на задаче. Небрежность может привести к серьезным травмам или смерти.
- Защитные кожухи на работающей машине должны быть всегда закрыты.

## Обслуживание

- Обслуживайте Ваш электроинструмент у компетентных ремонтников, использующих только оригинальные запчасти. Это гарантирует сохранение безопасности электроинструмента.

## Режущие диски

- Перед хранением и транспортировкой резчика снимите с него диск. Диски должны быть храниться с особой осторожностью.
- С особой осторожностью храните абразивные диски. Такие диски должны храниться на ровной плоской поверхности. Хранение абразивного диска во влажной среде может вызвать его дисбаланс и, далее - травму.
- Осмотрите новые диски на повреждения после хранения или транспортировки.



# ТЕХНИКА БЕЗОПАСНОСТИ

## Система безопасности машины

Этот раздел описывает средства для безопасной работы резчика, их работу, а также проверки и описание обслуживания для безопасной работы. (Чтобы узнать, где на Вашем резчике находятся эти компоненты, смотрите раздел «Что есть что»)



**ПРЕДУПРЕЖДЕНИЕ!** Никогда не используйте мощный резчик с дефектными системами безопасной работы. Соблюдайте инструкции по контролю и техническому обслуживанию, описанные в этом руководстве.

Все сервисные и ремонтные работы на резчике требуют специального обучения. Это особенно касается системы безопасности резчика. Если Ваш резчик поврежден, все работы проводите в мастерской. Когда Вы покупаете любое из наших изделий, мы гарантируем Вам доступность помощи по профессиональному ремонту и обслуживанию. Если Ваш розничный продавец не наш авторизованный дилер, уточните у него адрес ближайшей мастерской.

## Включатель

Включатель питания используется, чтобы запустить или остановить машину.

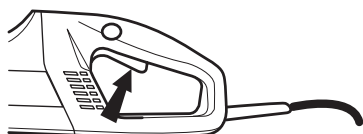

### Проверка выключателя электропитания

- Включите машину, отпустите кнопку выключателя и убедитесь, что двигатель и диск останавливаются.

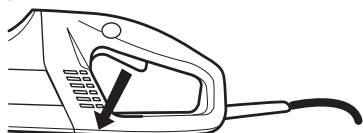

- Дефектный выключатель должен быть заменен специализированной мастерской.

## Фиксатор кнопки выключателя

Фиксатор кнопки выключателя (А) предназначен для предотвращения случайного нажатия выключателя (В). При нажатии фиксатора выключатель освобождается.

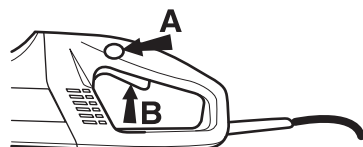

Пока выключатель питания нажат, фиксатор остается нажатым. Когда Вы отпускаете ручку, отпускается и выключатель и его фиксатор. Этим движением управляют две независимых возвратных пружины. В результате машина останавливается и выключатель фиксируется.



## Проверка замка выключателя источника питания

- Убедитесь, что выключатель питания зафиксирован при исходном положении фиксатора.

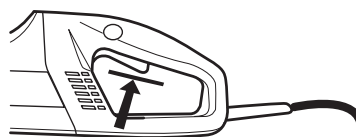

- Нажмите фиксатор выключателя питания и убедитесь, что он возвращается на место при его отпускании.

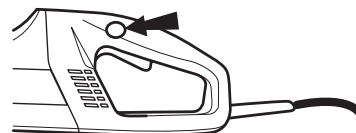

- Проверьте, что и выключатель и его фиксатор двигаются свободно и возвратные пружины работают корректно.

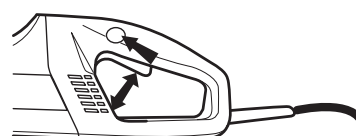

- Запустите машину, отпустите выключатель питания и убедитесь, что двигатель и диск останавливаются.

## Мягкий запуск и защита от перегрузки

Машина оснащена электронным управлением пусковым током и защитой от перегрузки.

При перегрузке машины двигатель начинает вибрировать. Если нагрузку снизить, обороты мотора вернуться в норму и резку можно возобновлять.

Если машина продолжит работать с вибрирующим двигателем, через некоторое время электроника отключит ток. Большая нагрузка быстрее выключает машину.

Если диск заедает, электроника режет ток немедленно.

## Защита для диска

Кожух устанавливается над режущим диском и предназначен, чтобы предотвратить отлет на оператора осколков материала или частей диска.

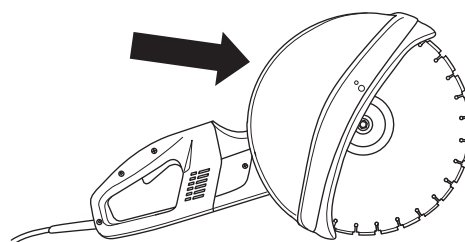

## Проверка кожуха диска



**ПРЕДУПРЕЖДЕНИЕ!** Перед запуском машины убедитесь, что кожух установлен правильно. Проверьте, что режущий диск закреплен правильно и не имеет следов повреждений. Повреждения диска могут привести к травме. См. главу Сборка.

- Убедитесь, что кожух на месте и не имеет трещин или деформаций.

# ТЕХНИКА БЕЗОПАСНОСТИ

## Устройство защитного отключения (K3000 Wet)

Прерыватель замкнутой цепи на массу встроен для защиты оператора в случае, если в электрической цепи произойдет короткое замыкание.

Светодиод указывает, что прерыватель работает и что машина может быть включена. Если светодиод не светит, нажмите зеленую кнопку «RESET».



### Проверка устройства

- Подключите машину к розетке. Нажмите зеленую кнопку «RESET» - загорится красный светодиод.



- Включите машину.
- Нажмите синюю кнопку «TEST».

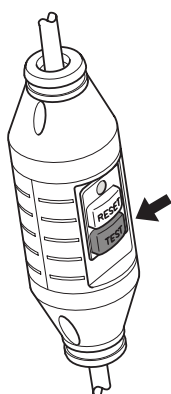

- Устройство защитного отключения должно выключить машину немедленно. Если этого не происходит, свяжитесь со своим поставщиком.
- Снарядите устройство заново нажатием зеленой кнопки «RESET».

## Режущие диски



**ПРЕДУПРЕЖДЕНИЕ!** Режущий диск может разорваться и нанести травму оператору.

Никогда не используйте диски с отмеченной скоростью меньшей, чем скорость резчика.

Не используйте диск для материалов, для которых он не предназначен.

### Общие сведения

- Режущие диски доступны в двух базовых видах - абразивные и алмазные диски.

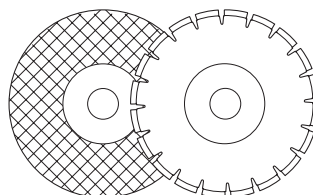

- Высококачественные диски часто более экономичны. Менее качественные диски имеют меньшую режущую способность и короткую жизнь, что ведет к их более высокой стоимости относительно количества срезаемого материала.
- Убедитесь, что для установки диска используется правильная втулка. См. главу «Установка диска».

### Применение режущих дисков

Диски	K3000	K3000 Wet
Абразивные	Да	Да*
Алмазные	Да	Да
Спасательные	Нет	Нет

\*Без воды

### Применение дисков для различных материалов

Диски	Бетон	Металл	Пластик
Абразивные	X	X	X
Алмазные	X		

### Ручные высокоскоростные машины

Наши диски произведены для высокоскоростных ручных резчиков. Если используются диски других производителей, обеспечьте, чтобы диски соответствовали всем требованиям Вашего резчика.

### Специальные диски

Некоторые диски разработаны для стационарного оборудования и для использования с приспособлениями. Такие диски не должны использоваться на ручных резчиках.

Свяжитесь с местными властями и убедитесь, что Вы соблюдаете соответствующие директивы.

# ТЕХНИКА БЕЗОПАСНОСТИ

## Вибрации диска

Если чрезмерно давить на диск, он может стать некруглым и начать вибрировать.

Остановить вибрацию может снижение давления подачи. Иначе замените диск. Диск должен быть подобран к разрезаемому материалу.

## Абразивные диски

Материал абразивного диска состоит из кремневых частиц, склеенных органической связкой. "Армированные диски" сделаны на тканевой или волоконной основе, которая предотвращает поломку диска на максимальной скорости.

Рабочие характеристики режущего диска определяются типом и размером зерна, и типом и твердостью связки.

Убедитесь, что диск апробирован для скорости машины или более высокой. Никогда не используйте диск с указанной скоростью меньшей, чем скорость резчика.

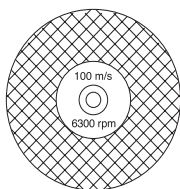

Убедитесь, что диск не расколот и не поврежден любым другим способом.

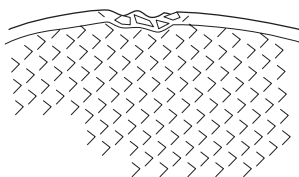

Протестируйте диск, подвесив его на Вашем пальце и слегка постучав по нему отверткой или чем-то подобным. Если диск не производит звонкий резонирующий звук, он поврежден.

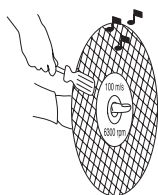

## Абразивные диски для различных материалов

Диск	Материал
Диск по бетону	Бетон, битум, каменные кладки, алюминий, медь, чугун, кабель, каучук, пластики и т.д
Диск по металлу	Сталь, легированные стали и другие твердые сплавы.

**ПРЕДУПРЕЖДЕНИЕ!** Не используйте абразивные диски с водой. Увлажнение сильно снижает их прочность.

## Алмазные диски

**ПРЕДУПРЕЖДЕНИЕ!** Резка алмазным диском пластика может вызывать отдачу при плавлении материала из-за перегрева при резке, и защемления диска.

Алмазный диск - это стальной круг с приваренными сегментами, которые содержат промышленные алмазы.

Алмазные диски обеспечивают меньшую стоимость реза, меньший износ диска и стабильную глубину резания.

При использовании алмазных дисков обеспечьте, чтобы они вращались в направлении, указанном стрелкой на диске.

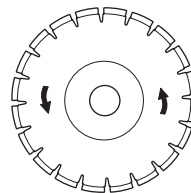

На машине есть стрелка, которая указывает направление вращения шпинделя, на который крепится диск.

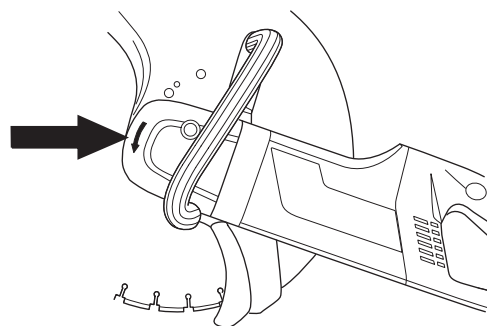

Всегда используйте заточенный алмазный диск.

## Материал

Алмазные диски идеальны для резки каменной кладки, железобетона и других строительных материалов. Не рекомендуем алмазные диски для резки металла.

Алмазные диски доступны нескольких классов твердости. У "мягкого" диска относительно короткий срок службы и большая режущая способность. Он используется для твердых материалов, таких как гранит и тяжелый бетон. "Твердый" диск имеет более долгий срок службы и меньшую режущую способность, и должен использоваться для мягких материалов, таких как кирпич и асфальт.

## Заточка алмазных дисков

Алмазные диски могут затупиться при неправильном давлении подачи или при резке определенных материалов, такой как тяжелый железобетон. Работа тупым алмазным диском вызывает перегрев, что может привести к потере алмазных сегментов.

Заточите диск резанием мягкого материала, типа кирпича или песчаника.

# ТЕХНИКА БЕЗОПАСНОСТИ

## Сухая резка алмазными дисками



**ПРЕДУПРЕЖДЕНИЕ!** Алмазные диски при использовании сильно нагреваются. Перегретый диск может деформироваться и повредить машину или травмировать пользователя.

При сухой резке каждые 30-60 секунд вынимайте диск из реза и давайте ему повращаться в воздухе в течение 10 секунд, чтобы дать ему охладиться.

## Влажная резка алмазными дисками (K3000 Wet)

Вода, которая используется при резке бетона, охлаждает диск и продлевает его срок службы, а также снижает количество пыли.



**ПРЕДУПРЕЖДЕНИЕ!** Алмазные диски при использовании сильно нагреваются. Перегретый диск может деформироваться и повредить машину или травмировать пользователя.

При влажной резке диск непрерывно охлаждается для предотвращения перегрева.

## Штуцер с ограничителем потока воды (K3000 Wet)

Штуцер содержит ограничитель потока воды, который дает равномерный поток независимо от давления воды на входе. Ограничитель не может быть демонтирован.

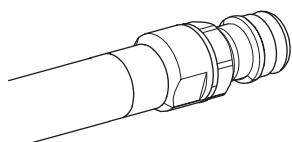

## Общие правила работы



**ПРЕДУПРЕЖДЕНИЕ!** Этот раздел описывает основные меры безопасности при использовании мощного резчика.

Эта информация никогда не заменит опыта и профессиональных навыков. Если Вы попадаете в ситуацию, где Вы чувствуете опасность, остановитесь и поищите опытных людей. Свяжитесь с вашим дилером, механиком или опытным пользователем резчика. Не пытайтесь выполнять задачи, в которых Вы чувствуете неуверенность!

## Методика резки

Техника, описанная ниже, имеет общий характер. Проверяйте данные о режущих характеристиках каждого диска (например, алмазные диски требуют менее давления подачи, чем абразивные).

- Закрепите обрабатываемую заготовку таким способом, чтобы полностью ее контролировать и чтобы при резке края реза не закрывались.

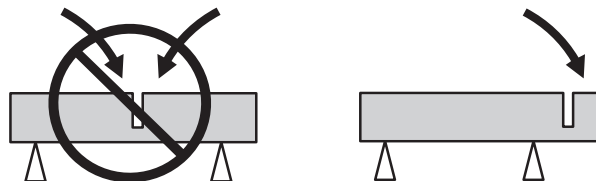

- Обеспечьте правильное крепление диска.
- Удерживайте машину твердым хватом обеими руками. Держите ее так, чтобы Ваши пальцы охватывали ручки.

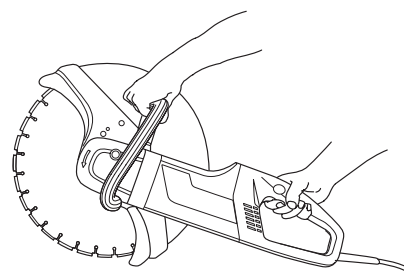

- При включении машины убедитесь, что диск ни с чем не контактирует
- Режьте всегда на полной скорости.
- Начинайте резать мягко, позволяя машине работать, не перегружая диск.
- Медленно двигайте диск вперед и назад, поддерживая малую поверхность контакта диска с материалом. Это снижает температуру диска и обеспечивает эффективность резки.

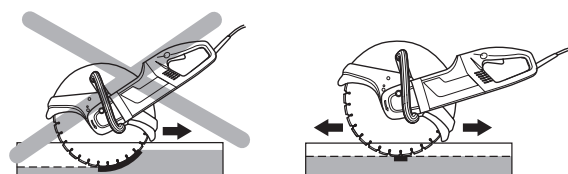

# ТЕХНИКА БЕЗОПАСНОСТИ

- Кожух диска должен быть отрегулирован так, чтобы задняя часть опиралась на обрабатываемую заготовку. Только так брызги и искры от резки собираются кожухом и отбрасываются от пользователя.

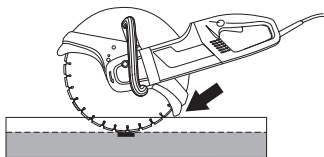

- Режьте под прямым углом к обрабатываемой детали. Боковое давление на диск очень опасно.

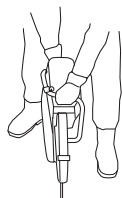

**ПРЕДУПРЕЖДЕНИЕ!** При любых обстоятельствах избегайте резки телом диска; он будет почти наверняка поврежден, разорван и может причинить огромные повреждения. Режьте только сегментами.

Не наклоняйте резчик на сторону, диск может заклинить или разрушиться, что ведет к травмам.

## Как избежать отскока



**ПРЕДУПРЕЖДЕНИЕ!** Отдача - бросок резчика с работающим диском назад в пользователя - может случиться очень внезапно и мощно. Это может причинить очень серьезные, даже фатальные травмы. Жизненно необходимо, чтобы Вы поняли причины отдачи и как Вы можете избежать ее, используя правильную технику работы.

## Что такое отскок?

Отдача - это внезапный бросок резчика от заготовки при касании ее верхним квадрантом диска, известным как зона отдачи.

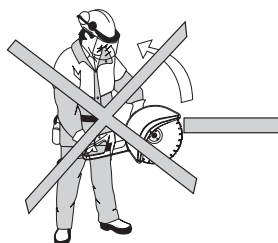

## Общие правила

- Никогда не режьте верхним квадрантом режущих дисков, то есть зоной отдачи.

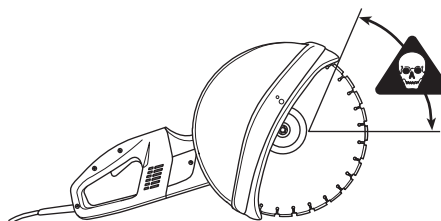

- Держите машину жестким хватом обеими руками. Держите его, охватывая ручки большими пальцами и пальцами ладоней.

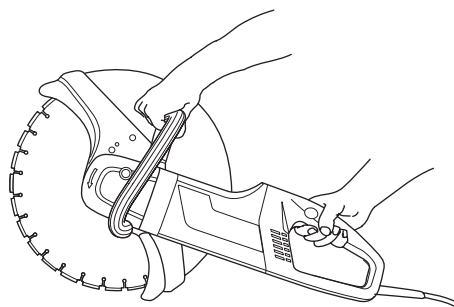

- Сохраняйте хорошее равновесие и жесткую точку опоры.
- Режьте всегда на полной скорости.
- Стойте на удобном расстоянии от обрабатываемой заготовки.
- Соблюдайте особую осторожность при вставке диска в существующий рез.
- Не режьте выше высоты плеч.
- Осторожно перемещайте обрабатываемую заготовку или что-либо еще, что может заставить рез закрыться и привести к защемлению диска.

## Защемление

Защемление происходит, когда нижняя часть диска внезапно останавливается или когда рез закрывается. (Чтобы избежать такого, смотрите ниже пункты "Основные правила" и "Заклинивание/вращение".)

## Заклинивание

При сжимании реза может произойти заклинивание. Машина может быть внезапно вырвана очень мощным толчком.

## Как избежать заклинивания

Подприте заготовку так, чтобы разрез оставался открытым и во время резки и после ее окончания.

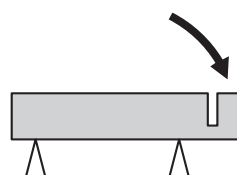



# ПОДГОТОВКА К РАБОТЕ

## Сборка машины



**ПРЕДУПРЕЖДЕНИЕ!** Вынимайте штепсель из розетки сети перед очисткой, обслуживанием или сборкой.

## Установка диска

Диски Husqvarna апробированы для ручных резчиков. Диски производятся с посадочными отверстиями трех диаметров: 20, 22.2 и 25.4 мм. Диаметр посадки отмечен на самом диске. Для согласования отверстия диска с валом машины используйте специальные втулки. Используйте втулку с правильным диаметром!

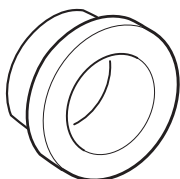

Диск ставится на втулку (С) между внутренним фланцем (А) и внешним фланцем (В). Фланцы сделаны так, чтобы они садились на шлицы вала.

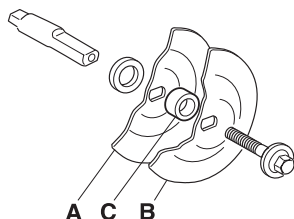
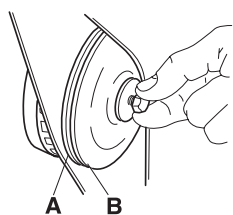

Момент затяжки болта, удерживающего диск - 15-25 Nm.

Вал режущего диска может быть зафиксирован нажатием кнопки на обратной стороне консоли. Кнопка подпружинена и, при отпускании, освобождает вал.

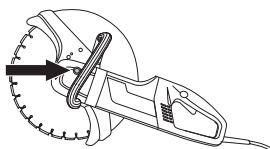

При установке диска на резчик убедитесь, что диск будет вращаться в направлении, обозначенном стрелкой на диске.

На задней части машины есть стрелка, которая указывает направление вращения вала, на который ставится диск.

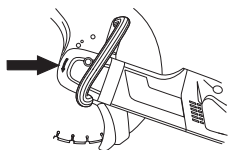

При замене диска проверяйте фланцы и шпиндель. См. инструкции под заголовком «Проверки шпинделя и фланцев».

## Проверка шпинделя и фланцев



Проверьте целостность резьбы на ведущем валу.

Проверьте состояние контактных поверхностей диска и фланцев; правильность размеров, чистоту и правильность посадки на шпинделе.

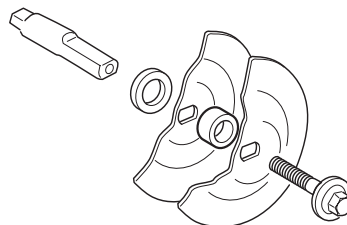

Не используйте гнутые, царапанные, зазубренные или грязные фланцы. Не используйте фланцы с разными размерами.

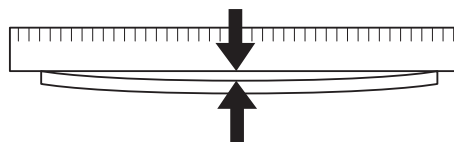

## Кожух диска

Кожух должна быть всегда установлен на машине.

Кожух диска должен быть настроен так, чтобы задняя часть находилась бы на уровне обрабатываемой заготовки. Только в этом случае брызги и искры от резки материала собираются кожухом и уводятся от пользователя.

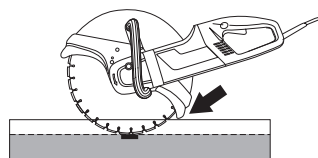

# ЗАПУСК И ОСТАНОВ

## Запуск и остановка



**ПРЕДУПРЕЖДЕНИЕ!** Перед запуском обратите внимание:  
Машина должна подключаться к сети через заземленную розетку.  
Убедитесь, что напряжение сети соответствует указанному на шильде машины.  
Гарантируйте себе жесткую устойчивость. Удалите из рабочей зоны людей и животных.

### Перед запуском (K3000 Wet)

#### Подключение воды

Подключите водяной шланг к магистрали водоснабжения. Поток воды регулируется краником на шланге.

#### Устройство защитного отключения

Удостоверьтесь, что устройство защиты включено (горит светодиод) и что машина может быть включена. Если светодиод не горит, нажмите зеленую кнопку ПЕРЕЗАПУСК (RESET).



Проверьте работу устройства. См. инструкции в главе «Проверки и обслуживание системы безопасности машины».

## Запуск

- Ухватите переднюю ручку левой рукой.
- Ухватите заднюю ручку правой рукой.

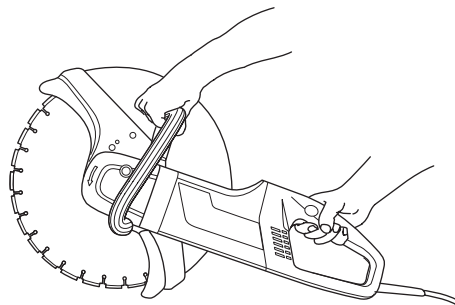

- Нажмите замок кнопки электропитания большим пальцем правой руки и затем нажмите саму кнопку.

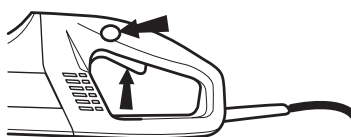

- Поработайте машиной без нагрузки и безопасным способом в течение по крайней мере 30 секунд.

## Останов машины



**ПРЕДУПРЕЖДЕНИЕ!** Режущий диск продолжает вращаться в течение некоторого времени после выключения двигателя.

Остановите двигатель, отпустив кнопку электропитания.



# ТЕХНИЧЕСКОЕ ОБСЛУЖИВАНИЕ

## Техническое обслуживание



**ВАЖНО!** Осмотр и/или техническое обслуживание должны выполняться при выключенном двигателе и разъединенном штепселе

## Система охлаждения

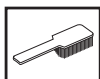

Для охлаждения мотора машина оснащена эффективной крыльчаткой. Воздух втягивается через решетку задней ручки машины, охлаждает статор и ротор и выходит через переднюю часть кожуха.

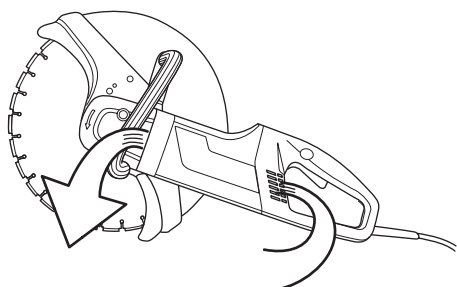

Для достаточного охлаждения машины, решетки воздухозаборников должны сохраняться чистыми. Их нужно регулярно продувать сжатым воздухом.

## Электрическая Подача



**ПРЕДУПРЕЖДЕНИЕ!** Никогда не используйте поврежденные кабели, это может привести к серьезным, даже фатальным, травмам.

Проверьте, что кабели и удлинители в хорошем состоянии и не имеют повреждений. Никогда не используйте машину с поврежденным кабелем, отдайте ее в мастерскую для ремонта.

## Замена угольных щеток

Проверяйте угольные щетки не реже одного раза в месяц. Щетки должны быть заменены новыми при полном износе, сколах или повреждении любым другим способом.

Угольные щетки должны заменяться парами.

- Откройте обе смотровых крышки, ослабив их винты.

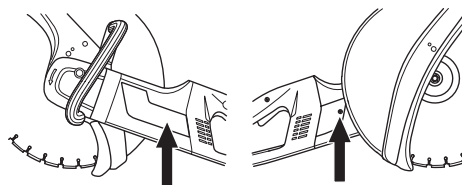

- Удерживая щетку, ослабьте контактные винты. Теперь поднимите пружину и изымите щетку из щеткодержателя.

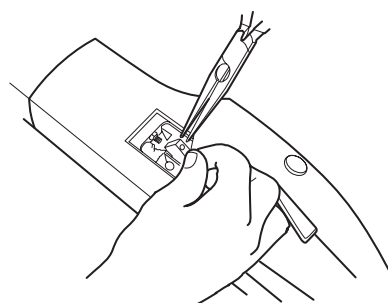

- Очистите щеткодержатели сухой щеткой.
- Тщательно сдуйте пыль.
- Вставьте новые угольные щетки и убедитесь, что они легко двигаются в щеткодержателях.
- Уложите на место пружины и зажмите контакт.
- Новые угольные щетки должны приработаться в течении примерно 40 минут на холостом ходу.

## Коническая передача

Смазка в редукторе должна заменяться каждые 4 месяца. Используйте высококачественную трансмиссионную консистентную смазку

Редуктор не должен быть заполнен смазкой полностью, поскольку при нагреве смазка расширяется. Заполнение редуктора смазкой полностью может повредить уплотнения и привести к утечке смазки наружу.

Редуктор должен содержать всего 90 г смазки.



# ТЕХНИЧЕСКОЕ ОБСЛУЖИВАНИЕ

## Замена консистентной смазки

Для замены смазки в редукторе нужно демонтировать следующие части:

1. Фланцы, удерживающие режущий диск

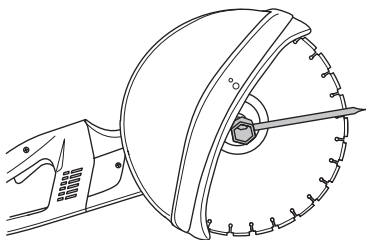

2. Уплотнительное кольцо
3. Фланец крепления кожуха

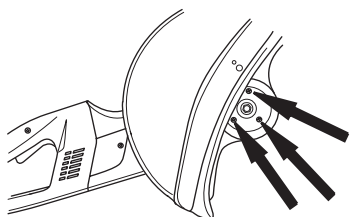

4. Кожух диска
5. Четыре винта, удерживающие крышку редуктора. Поднимите крышку вместе с ведомой шестерней редуктора.

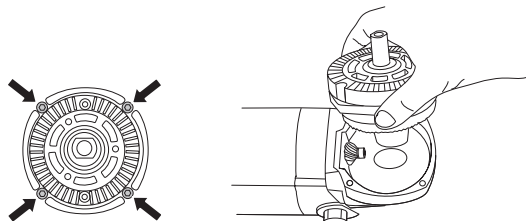

6. Удалите старую смазку и вытрите ее следы. Заложите 90 г новой трансмиссионной консистентной смазки хорошего качества.

**ПРЕДОСТЕРЕЖЕНИЕ!** Будьте особо внимательны, чтобы не повредить прокладки. Они используются и как изоляция и как прокладки для настройки зазора между шестернями.

## Проверка шпинделя и фланцев

Проверьте целостность резьбы шпинделя. Проверьте, что контактные поверхности диска и фланцев не повреждены, правильных размеров, чисты, и правильно установлены на шпинделе.

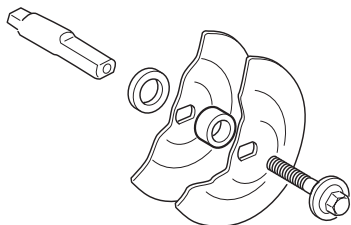

Не используйте гнутые, царапанные, зазубренные или грязные фланцы. Не используйте фланцы с разными размерами.

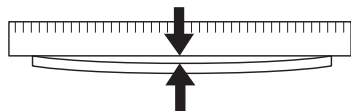

## Проверка штуцера подключения воды

Регулярно проверяйте и чистите фильтр в штуцере и замените его при необходимости.

1. Развинтите штуцер.
2. Выдавите фильтр (А) с помощью тонкой выколотки.
3. Почистите или замените фильтр.
4. При сборке убедитесь, что ограничитель потока (В) установлен правильно – вогнутой стороной к соединению муфты.

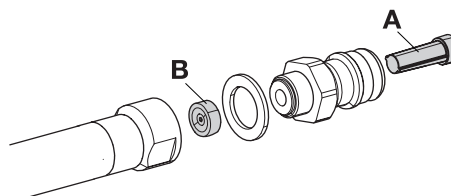

## Ежедневное техобслуживание

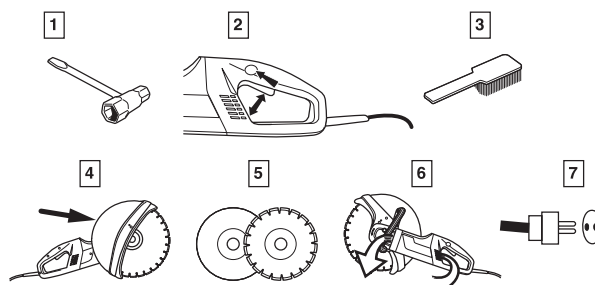

1. Проверьте затяжку гаек и винтов.
2. Проверьте легкость работы кнопки электропитания.
3. Почистите машину снаружи.
4. Проверьте кожух диска
5. Проверьте состояние режущего диска.
6. Проверьте и почистите воздухозаборники.
7. Проверьте, что кабель и удлинитель не повреждены и в хорошем состоянии.

# ТЕХНИЧЕСКИЕ ДАННЫЕ

Технические данные	K3000	K3000 Wet
<b>Двигатель</b>		
Класс электрозащиты	I	I
Прерыватель цепи на массу при КЗ	Нет	Есть
<b>Номинальное напряжение, V</b>		
Европа	230	230
Австралия	230	230
<b>Номинальная мощность, W</b>		
Европа	2700/12 A	2700/12 A
Австралия	2300/10 A	2300/10 A
<b>Вес, кг</b>		
Мощный резчик без режущего диска	8,8	8,9
<b>Уровни шума</b>		
Уровень давления звука в ухе оператора при макс. скорости, измеренный по EN ISO 11201, дБ (A)	95	95
Уровень мощности звука на макс. скорости, измеренный по EN ISO 3744, дБ (A)	108	108
<b>Уровни вибрации</b> (смотри прим. 1)		
Передняя ручка, $m/s^2$	1,7	1,7
Задняя ручка, $m/s^2$	3,8	3,8
<b>Водяное охлаждение</b>		
Водяное охлаждение диска	Нет	Да
Тип соединителя	"Gardena"	"Gardena"
Водное давление - max, bar	8	8

Замечание 1: вибрации ручек измерены согласно ISO 8662-4

## Режущее оборудование

Режущий диск, мм	Окружная скорость, об/мин	Периферийная скорость, макс.
300	4500	80
350	4500	100

# СООТВЕТСТВИЕ ДИРЕКТИВАМ ЕС

## Декларация соответствия ЕС (только для Европы)

Husqvarna Construction Products, SE-433 81 Гетеборг, Швеция, телефон: +46-31-949000, с полной ответственностью объявляет, что **K3000 Wet**, начиная с регистрационных номеров 2008 года и далее (год ясно указан в тексте на шильде с техническими данными вслед за регистрационным номером), соответствует требованиям следующих директив СОВЕТА ЕВРОПЫ:

- **98/37/ЕС**, приложение IIА, от 22 июня 1998 "О машинах".
- **2004/108/ЕС** от 15 декабря 2004 "Об электромагнитной совместимости".
- **2006/95/ЕС** от 12 декабря 2006 "Об электрооборудовании".

При производстве применены следующие стандарты:

EN ISO 12100-2, EN 60745-1, EN 60745-2-3, EN 55014-1, EN 55014-2, EN 61000-3-2, EN 61000-3-3.

Представленный мощный резчик полностью соответствует образцу, который подвергся типовой экспертизе ЕС

Гетеборг, 5 мая 2008



Ove Donnerdal, Development Manager

1151199-56

2008-09-11